

GNIAZDO ANTENOWE R-TV-SAT KOŃCOWE typ BMZAR-SAT1.3/1.01/..

ISO 9001:2008 QMS

KONTAKT SIMON

43-500 Czechowice-Dziedzice
ul. Bestwińska 21
POLSKA
tel. +48 32 324 63 00
fax +48 32 215 35 55
www.kontakt-simon.com.pl
e-mail: info@kontakt-simon.com.pl

Oznaczenie produktu

BMZAR-SAT1.3/1.01/..



Przeznaczenie

Gniazdo antenowe jest urządzeniem elektronicznym przeznaczonym do stosowania w antenowych instalacjach indywidualnych, zbiorczych lub systemach telewizji kablowej i służy do przyłączania urządzeń abonenckich typu: odbiornik telewizyjny lub magnetowid, odbiornik radiofoniczny, do tych sieci.

Zastosowanie

Wejścia gniazda przystosowane są do podłączenia kabla koncentrycznego o impedancji 75Ω , doprowadzającego sygnały z anten odbiorczych. Wyjścia abonenckie wykonane zgodnie z normą IEC umożliwiają podłączenie radioodbiornika lub telewizora. Dzięki odpowiedniej konstrukcji, do wyjść gniazda przenoszone są sygnały w następujących zakresach częstotliwości:

- wyjście **TV**: 5 + 70 MHz i 120 + 862 MHz,
- wyjście **R**: 88 + 108 MHz,
- wyjście **SAT**: 950 + 2400 MHz.

Tłumienność sprzężenia dla wyjść **SAT, TV, R**: 1,0 dB.

Gniazdo antenowe satelitarne końcowe typu BMZAR-SAT1.3/1.01/.. przeznaczone jest do instalacji zbiorczych o strukturze gwiazdистой oraz do indywidualnych instalacji jednogniazdowych, w których sygnały telewizji satelitarnej, naziemnej oraz radiofoniczne przesyłane są do poszczególnych odbiorników jednym kablem.

Gniazdo BMZAR-SAT1.3/1.01/.. rozdziela te sygnały, kierując je do odpowiednich wyjść: **SAT** - dla tunera satelitarnego, **TV** - dla odbiornika telewizyjnego, **R** - dla odbiornika radiowego. Specjalna konstrukcja gniazda umożliwia przepływ prądu zmiennego i stałego pomiędzy wyjściami **SAT** a wejściem gniazda w celu zasilania konwertera anteny satelitarnej.

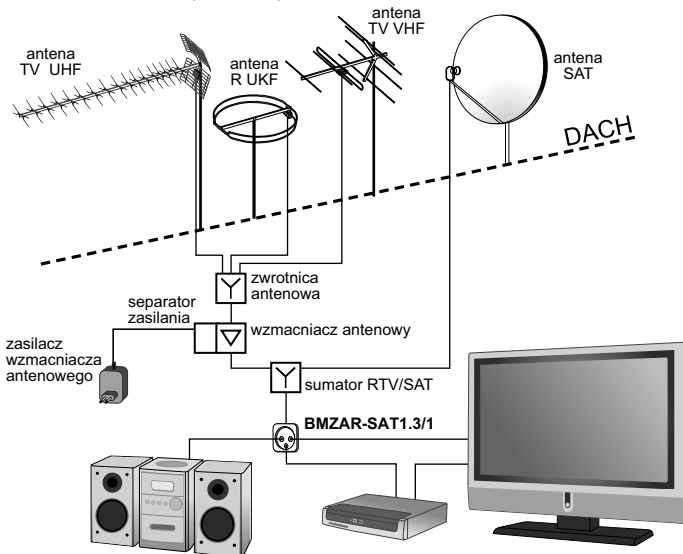
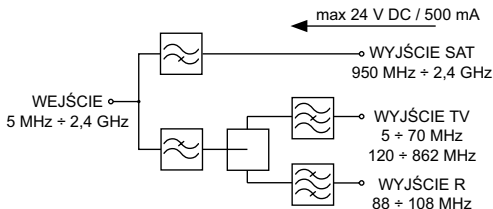
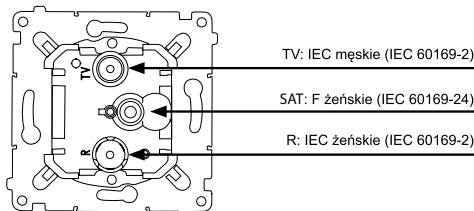

INSTRUKCJA MONTAŻU

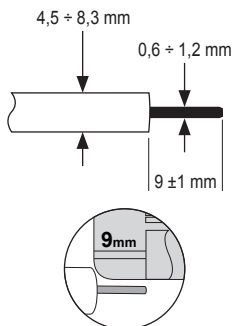

1. Przygotować końcówkę kabla koncentrycznego do podłączenia - odizolować przewód wewnętrzny odcinając na tej samej wysokości izolację zewnętrzną, ekran (opłot) oraz izolację wewnętrzną - według znacznika na korpusie.

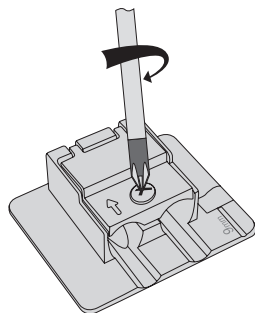

2. Odkręcić śrubę dociskową.

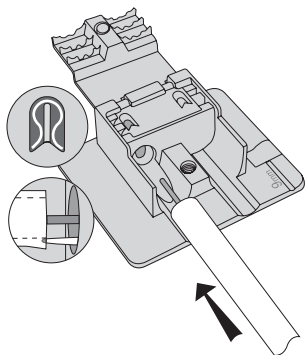

3. Wprowadzić kabel antenowy do zacisku tak, aby ostrze zacisku weszło pomiędzy ekran a izolację zewnętrzną kabla. Należy sprawdzić poprawność wprowadzenia przewodu wewnętrznego do zacisku.

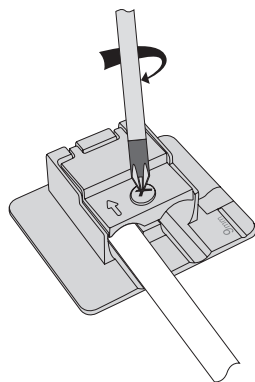

4. Dokręcić śrubę dociskową.

5. Włożyć gniazdo do puszeki instalacyjnej $\text{Ø}60$ mm i zamocować łapkami lub wkrętami mocującymi w zależności od rodzaju puszeki.

6. Nałożyć ramkę i pokrywę na korpus gniazda.